

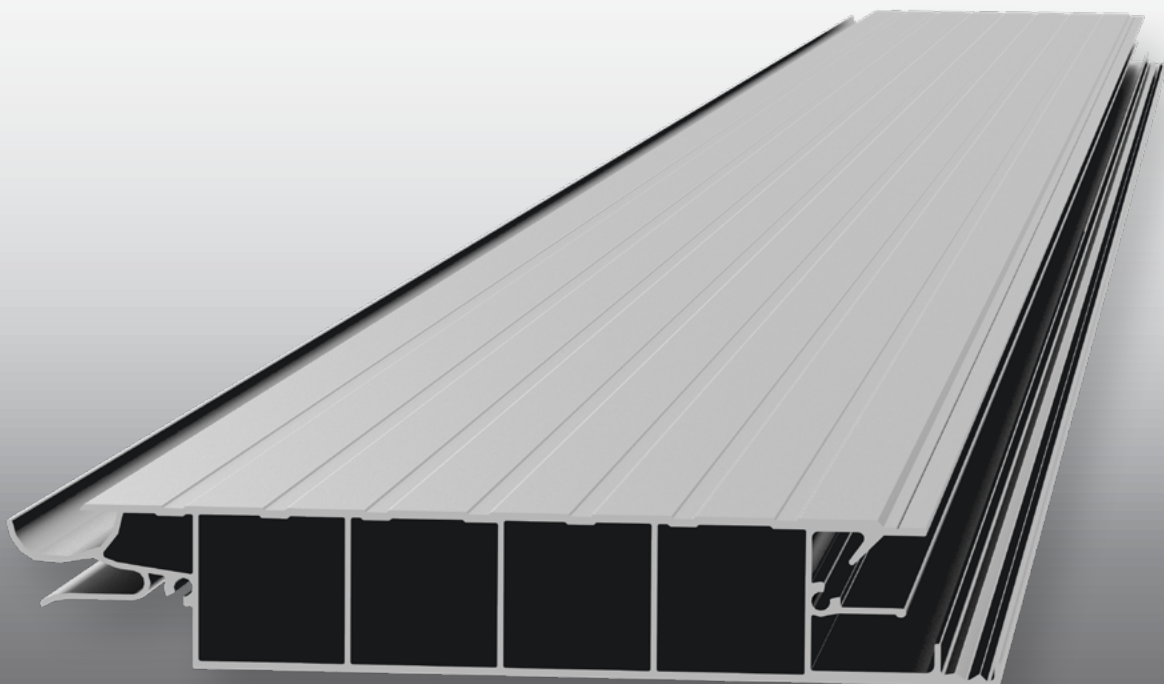

VERLEGERICHTLINIEN, HINWEISE UND ANLEITUNGEN



Inhaltsverzeichnis

Produktbeschreibung

Vorteile	3
Anwendungsbereiche	3
Maße und Gewicht	4
Traglasttabellen	5
Oberflächenhinweis	6
Lieferprogramm	7

Montageanleitung

Allgemeine Hinweise	12
Arbeitsschutz und Sicherheit	13
Erforderliche Werkzeuge	14
Unterkonstruktion	14
Verlegeanleitung	15
Entsorgung von Reststücken	19
Reinigung und Pflege	19

Vorteile

- Absolut wasserdicht
- Witterungsbeständig
- Optimale Entwässerung ohne Verschmutzung
- Eine zweite Ablaufrinne im Verschlussbereich gewährleistet auch beim Anbringen von Zubehör die Entwässerung
- Verzugs- und schwindfrei, keine thermische Ausdehnung
- Sehr strapazierfähig, splitterfrei, pflegeleicht und für jeden Unterbau geeignet
- Keine Rissbildung
- Qualitativ hochwertige Barfußdielen
- Kein Pilzbefall, keine Insekten
- Keine Nachbehandlung
- Wartungsfrei
- Ideale Wärmeabführung durch den Profilaufbau und dadurch kühler als Holz, Kunststoff oder Stein
- Abriebfeste und hitzereduzierende Oberflächenbeschichtung
- Geschlossene Oberfläche ohne Verbindungsfugen und ohne sichtbare Verschraubung
- Endlose Verlege-Breite ohne Fugen
- Verlegung zu jeder Jahreszeit möglich, da keine Kleber oder Dichtungsmaterialien benötigt werden
- Patentierte Verriegelung mit Safe Click System ®
- Unser Produkt besitzt eine CE-Kennzeichnung

Anwendungsbereiche

Anwendungsbereiche für **Der Bodenbelag** beinhalten:

- Balkonanlagen
- Balkonsanierung
- (Dach-)Terrassen
- Wasserdichte Dachflächen/ Gauben
- Veranden
- Treppenanlagen/ -podeste
- Schwimmbadumrandungen
- Gartenwege

Maße und Gewicht





AVA Diele S





- 400/500 kg Belastbarkeit pro m² siehe Traglasttabelle
- Deckbreite: 140 mm, Profilhöhe: 13 mm
- Bodenprofil 1,65 kg Gewicht/lfm
- 1 m² = 11,78 kg
- 1 m² = 7,14 lfm
- Rutschfestigkeit: RAL 9006/9007, DB703 -> R11 | Holzdekor ->R9
- Brandschutzklasse Aluminiumprofil DIN 13501-1: A1 (nicht brennbar)
- Beschichtung:

AVA Diele L

- 400/500 kg Belastbarkeit pro m²
- Deckbreite: 200 mm, Profilhöhe: 40 mm
- Bodenprofil 3,8 kg Gewicht/lfm
- 1 m² = 19,00 kg
- 1 m² = 5,0 lfm
- Rutschfestigkeit: RAL 9006/9007, DB703 -> R11 | Holzdekor ->R9
- Brandschutzklasse Aluminiumprofil DIN 13501-1: A1 (nicht brennbar)
- Beschichtung:

Traglasttabellen

Bodenbelag Balkonanlagen					
Verlegungstabelle 4KN Diele-L 40er Panel 200mm Deckbreite					
Stat. System	Anforderung max. f	Spannweite l/m	Kragarm l/m	Durchbiegung f/cm	Tragfähigkeit
	l/300	2.05	0.90	0.65	0.32
	l/200	2.35	0.98	1.13	0.43
	l/300	2.35	0.90	0.78	0.43
	l/200	2.70	0.98	1.35	0.56
	l/300	2.30	0.90	0.77	0.37
	l/200	2.65	0.98	1.37	0.50
	l/300	2.30	0.90	0.77	0.39
	l/200	2.65	0.98	1.34	0.52
Maßgebliche Belastung	für l/300	Feldweise Flächenlast mit $q = 4 \text{ KN/m}^2$			
	für l/200	Feldweise Flächenlast mit $q = 4 \text{ KN/m}^2$			

Bodenbelag Fluchtwege					
Verlegungstabelle 5KN Diele-L 40er Panel 200mm Deckbreite					
Stat. System	Anforderung max. f	Spannweite l/m	Kragarm l/m	Durchbiegung f/cm	Tragfähigkeit
	l/300	1.94	0.80	0.65	0.35
	l/200	2.22	0.90	1.11	0.46
	l/300	2.20	0.80	0.74	0.45
	l/200	2.50	0.90	1.23	0.59
	l/300	2.13	0.80	0.71	0.39
	l/200	2.45	0.90	1.24	0.51
	l/300	2.13	0.80	0.69	0.40
	l/200	2.45	0.90	1.21	0.53
Maßgebliche Belastung	für l/300	Feldweise Flächenlast mit $q = 5 \text{ KN/m}^2$			
	für l/200	Feldweise Flächenlast mit $q = 5 \text{ KN/m}^2$			

Traglasttabellen

Bodenbelag Balkonanlagen					
Verlegungstabelle 4KN Diele-S 13er Panel 140mm Deckbreite					
Stat. System	Anforderung max. f	Spannweite l/m	Kragarm l/m	Durchbiegung f/cm	Tragfähigkeit
	l/300	0,75	0,30	0,24	0,31
	l/200	0,92	0,30	0,46	0,39
	l/300	0,90	0,30	0,29	0,37
	l/200	1,04	0,30	0,52	0,51
	l/300	0,88	0,30	0,29	0,33
	l/200	1,01	0,30	0,50	0,43
	l/300	0,89	0,30	0,29	0,35
	l/200	1,01	0,30	0,49	0,45
Maßgebliche Belastung	für l/300	Feldweise Flächenlast mit $q = 4 \text{ KN/m}^2$			
	für l/200	Feldweise Flächenlast mit $q = 4 \text{ KN/m}^2$			

Bodenbelag Fluchtwege					
Verlegungstabelle 5KN Diele-S 13er Panel 140mm Deckbreite					
Stat. System	Anforderung max. f	Spannweite l/m	Kragarm l/m	Durchbiegung f/cm	Tragfähigkeit
	l/300	0,75	0,30	0,25	0,31
	l/200	0,85	0,30	0,41	0,41
	l/300	0,85	0,30	0,41	0,41
	l/200	0,97	0,30	0,49	0,52
	l/300	0,82	0,30	0,27	0,34
	l/200	0,95	0,30	0,49	0,46
	l/300	0,83	0,30	0,28	0,37
	l/200	0,95	0,30	0,48	0,48
Maßgebliche Belastung	für l/300	Feldweise Flächenlast mit $q = 5 \text{ KN/m}^2$			
	für l/200	Feldweise Flächenlast mit $q = 5 \text{ KN/m}^2$			



Oberflächenhinweis

Vermeiden Sie nach der Verlegung das Verschieben von Möbel, Grills oder anderen spitzen Gegenstände auf der Oberfläche, versehen Sie Stühle, Tische & Co. mit geeigneten Möbelgleitern.

Für Schäden, die durch eine unsachgemäße Verlegung, einen nicht bestimmungsgemäßen Gebrauch, falsche Pflege oder eine mechanische Beanspruchung der Oberfläche entstehen, können keine Haftung übernommen werden.

Wird der Bodenbelag im Poolbereich verlegt, oder kommt dieser mit Salzwasser in Berührung, so geben Sie das bitte bei Ihrer Bestellung an. Die Profile werden dann mit einer zusätzlichen Grundierung beschichtet.

Vermeiden Sie darüber hinaus den Gebrauch von Streusalz.

Detaillierte Angaben zur Oberflächenbeschichtung können sie den technischen Merkblättern entnehmen. <https://ava-innovation.de/downloads/>





Lieferprogramm

AVA Diele S mit Aluminiumkern

Deckbreite: 140 mm

Bodenhöhe: 13 mm

Spannweite: Auflager bis Auflager max. 900mm bis 1040mm

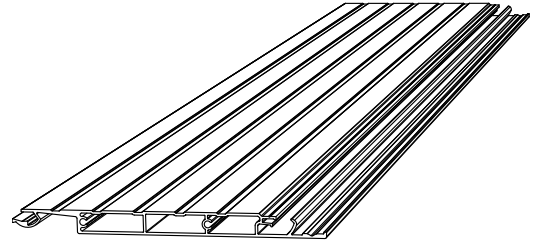

Verfügbare Längen

Standard: 820mm bis 6900 mm

Holzdekor: bis 820 bis 6000 mm

Sonderlängen

hell, mittel & dunkel gegen Aufpreis bis 11,7 m
im Rohzustand bis 14 m

Materialmenge pro Quadratmeter

7,14 lfm ergeben 1 m² Fläche

AVA Diele L mit Aluminiumkern

Deckbreite: 200 mm

Bodenhöhe: 40 mm

Spannweite: Auflager bis Auflager max. 2350 mm bis 2700 mm

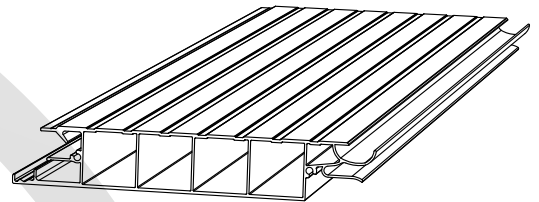

Verfügbare Längen

Standard: 820mm bis 6900 mm

Holzdekor: bis 820 bis 6000 mm

Sonderlängen

hell, mittel & dunkel gegen Aufpreis bis 11,7 m
im Rohzustand bis 14 m

Materialmenge pro Quadratmeter

5 lfm ergeben 1 m² Fläche



Schraubensätze

für Stahl

Bohrschraube	5,5 x 32mm	160 Stück
Bohrschraube	4,2 x 45mm	10 Stück
Bohrschraube	4,2 x 13mm	70 Stück

für Holz

Spanplattenschrauben	5,0 x 60mm	160 Stück
Bohrschraube	4,2 x 13mm	70 Stück

für Fliesen

Dübel	6,0 x 36mm	160 Stück
Spanplattenschraube	5,0 x 60mm	160 Stück
Bohrschraube	4,2 x 13mm	70 Stück

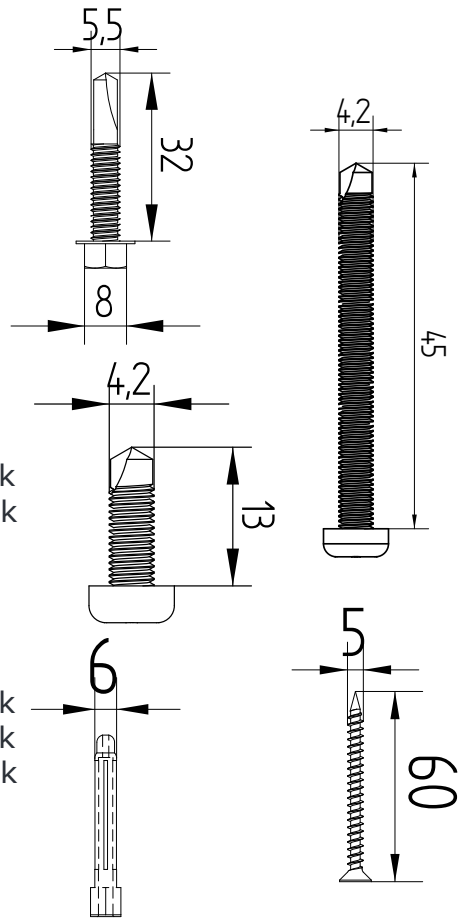

**Teile haben scharfe Ecken und Kanten.
Gehen Sie bei der Handhabung und
Verlegung mit besonderer Sorgfalt vor!**

Einlaufblech aus Aluminium

Blechstärke: 2 mm
beidseitig beschichtet
verfügbare Länge: 2,96 m

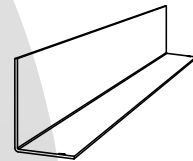
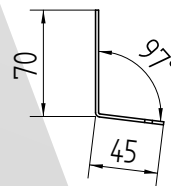

Einlaufblech aus Aluminium groß

Blechstärke: 2 mm
beidseitig beschichtet
verfügbare Länge: 2,96 m

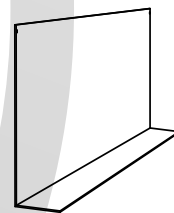
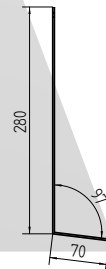

Abdeckwinkel aus Aluminium

Blechstärke: 2 mm
 beidseitig beschichtet
 verfügbare Länge: 2,96 m

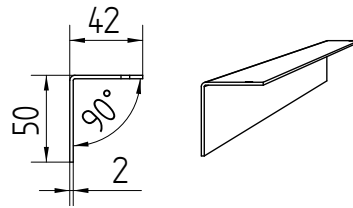

Abdeckwinkel aus Aluminium groß

Blechstärke: 2 mm
 beidseitig beschichtet
 verfügbare Länge: 2,96 m

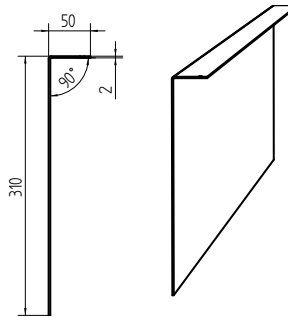

Abdeckleiste

Blechstärke: 2 mm
 Höhe: 13 mm
 beidseitig beschichtet
 verfügbare Länge: 2,975 m

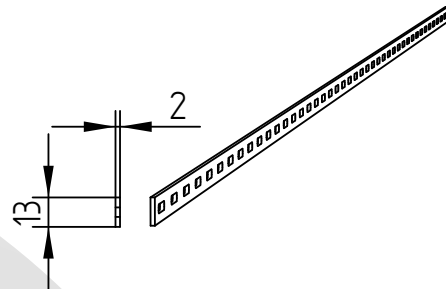

Abdeckleiste

Blechstärke: 2 mm
 Höhe: 40 mm
 beidseitig beschichtet
 verfügbare Länge: 2,96 m

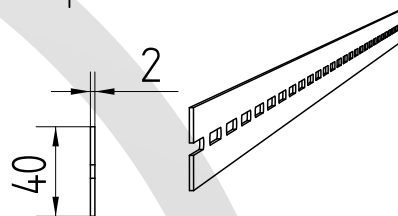

Wasserrinnensatz

Rinne aus Aluminium

Blechstärke: 2 mm
 beidseitig beschichtet
 verfügbare Länge: 2,96 m
 inkl.: 2 x Rinnenboden
 1 x Befestigungsplatte
 1 x Ablaufstutzen
 1 x Rinnenverbinder

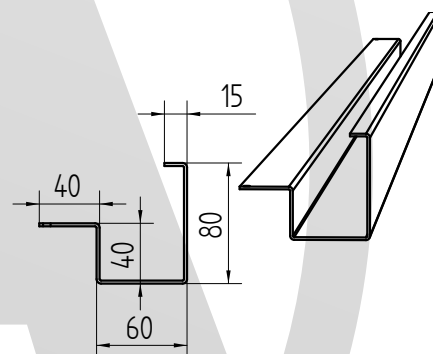

Rinne aus Aluminium

Blechstärke: 2 mm
 beidseitig beschichtet
 verfügbare Länge: 2,96 m
 inkl.: 2 x Rinnenboden
 1 x Befestigungsplatte
 1 x Ablaufstutzen
 1 x Rinnenverbinder

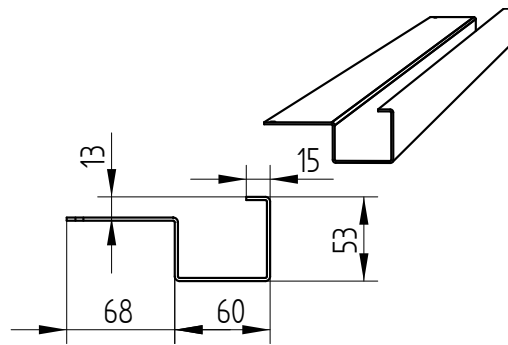

Rinnenboden aus Aluminium

Blechstärke: 1,5 mm
 außen beschichtet
 rechts und links verwendbar
 verfügbare Länge: 65 mm

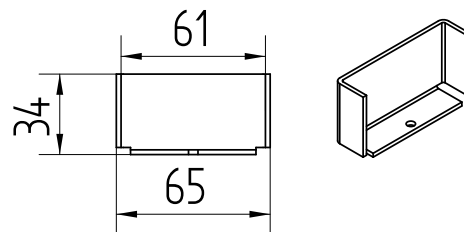

Befestigungsplatte Ablauf aus Aluminium

Blechstärke: 2 mm
 Oberfläche: natur
 verfügbare Länge: 70 mm

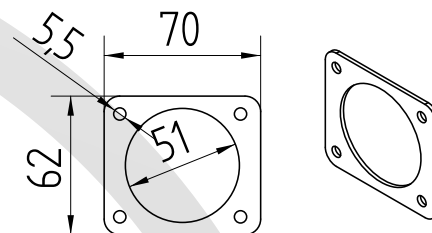

Ablaufstutzen aus Titanzink

48 x 0,8 mm
 verfügbare Länge: 60 mm

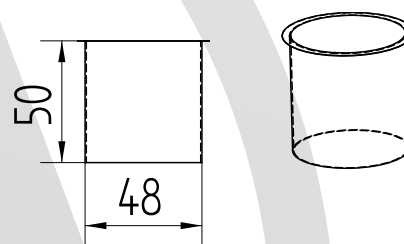

Rinnenverbinder aus Aluminium

Blechstärke: 2 mm
 außen beschichtet
 verfügbare Länge: 200 mm

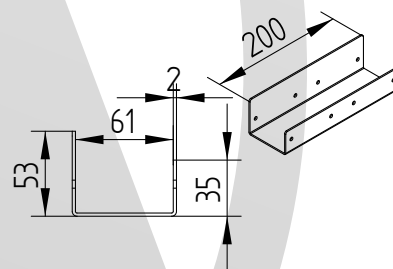



Unterkonstruktion

Feuerverzinktes Stahlrohr

60 x 60 x 3 mm
Stablänge: ca. 6 m

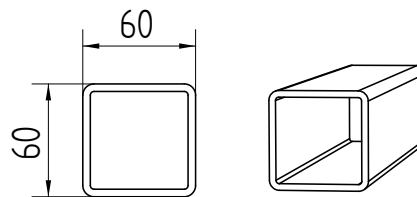

Kompriband

Schalldämpfung/ Entkopplung:
20 x 2 mm
Rollenlänge: 12,5 m

Abdichten/ Einlaufblech:
15 x 4-8 mm
Rollenlänge 8 m

Gummistreifen

20 x 8 mm
65 Shore schwarz
Rollenlänge: 5m

Otto Seal A250

transparent
310 ml Kartusche

Einsatzgebiete der Zubehörteile

Wand-Einlaufblech und **Wand-Einlaufblech groß** als Übergangsblech zwischen Wand und Boden, dient zur Spaltabdeckung und sorgt dafür, dass Wasser von der Wand ablaufen kann.

Universal-Abdeckwinkel zur seitlichen Verkleidung des Profils.

Universal-Abdeckwinkel groß zur stirnseitigen Abdeckung bis über die Betonkante, wird mit Bohrschrauben am Bodenprofil befestigt.

Abdeckleiste zur stirnseitigen Abdeckung, gelocht, wird mit Schrauben am Bodenprofil befestigt.

Rinne zur Ableitung von Regenwasser, wird unten am Bodenprofil befestigt.

Rinnenboden zum Verschließen der Rinne rechts und links. Befestigungsplatte Ablauf zur Verbindung des Ablaufstutzes an der Rinne. Diese wird mit 4 Bohrschrauben fixiert.

Befestigungsplatte Ablauf zur Verbindung des Ablaufstutzes an der Rinne. Diese wird mit 4 Bohrschrauben fixiert.

Ablaufstutzen zum Anschließen an das Ablaufrohr.

Rinnenverbinder zur Verbindung der Wasserinne ab einer Rinnenlänge über 2960 mm.

Kompriband 20 x 2 für Stahl, Holz, Aluminium oder Kunststoffunterkonstruktion zur Entkoppelung und Schallreduzierung.

Gummiband für Fliesen und Betonunterbau als Höhenausgleich.

Kompriband 15 x 4-8 für Wandwinkel als Dichtungsband.

Klebe- und Dichtstoff für Wandanschlüsse zum Kleben und Abdichten.



| Allgemeine Hinweise

In der folgenden Anleitung wird die Verlegung Schritt für Schritt erklärt. Der Bodenbelag ist mit ein wenig handwerklichem Geschick sehr leicht zu verlegen. Bitte lesen Sie die nachfolgenden Schritte **sorgfältig und vollständig** durch, um eine korrekte Verlegung zu bewerkstelligen.

Wir übernehmen die Gewähr für die einwandfreie Qualität unserer Erzeugnisse. Bitte überprüfen Sie die Ware umgehend bei Empfang. Offensichtliche Mängel müssen unverzüglich schriftlich mitgeteilt werden. Ferner beruhen die Vorgaben dieser Montageanleitung auf der Grundlage von Standardverlegungen und praktischen Erfahrungen.

Unsere Tipps und Verarbeitungsempfehlungen können nur als hilfreiche Hinweise ohne Eigenschaftszusicherung angesehen werden, da wir keinen Einfluss auf die Baustellenbedingungen und Ausführungsqualität der Arbeiten haben.

Alle Illustrationen sind exemplarisch, alle Angaben ohne Gewähr. Änderungen aufgrund technischer Entwicklungen sind vorbehalten.



Arbeitsschutz und Sicherheit

Bei fachgerechten Handwerksarbeiten kommt es nicht nur auf die einwandfreie Qualität der Materialien und Werkzeuge an, sondern auch Faktoren wie Arbeitsschutz und Sicherheit müssen vordergründig beachtet werden.

Statistisch betrachtet passieren die meisten Arbeitsunfälle im Haushalt oder beim Heimwerken. Im gewerblichen Bereich sind die Arbeitsschutzvorschriften fest geregelt und gesetzlich verankert. Was für den Profi in puncto Sicherheit gilt, sollte auch der Heimwerker gewissenhaft beherzigen.

**Enganliegende Kleidung,
Handschuhe und festes
Schuhwerk tragen!**



festes Schuhwerk



Schutzhandschuhe

**Beim Sägen und Schleifen
grundsätzlich die Augen
schützen!**



Schutzbrille

Vor Lärmbelastung schützen!

Kreissägen z.B. entwickeln einen Lärmpegel von über 100 dB und schaden dem Gehör.



Gehörschutz

Erforderliche Werkzeuge

Alle Werkzeuge sind in Übereinstimmung mit den Herstelleranweisungen zu verwenden. Um eine effiziente Verlegung zu gewährleisten, werden folgende Werkzeuge benötigt:

- Zollstock oder Maßband
- Wasserwaage
- Zimmermannswinkel
- Akkuboehrschrauber
- Stichsäge
- idealerweise: elektrische Kapp- und Gehrungssäge mit Hartmetallsägeblatt

Unterkonstruktion

Wir empfehlen eine Unterkonstruktion aus verzinktem Stahlrohr. Alternativ können Holz, Aluminium, Beton oder Kunststoff eingesetzt werden. Die Mindestauflagebreite der Profile beträgt 30 mm.

siehe Lieferprogramm:
Unterkonstruktion

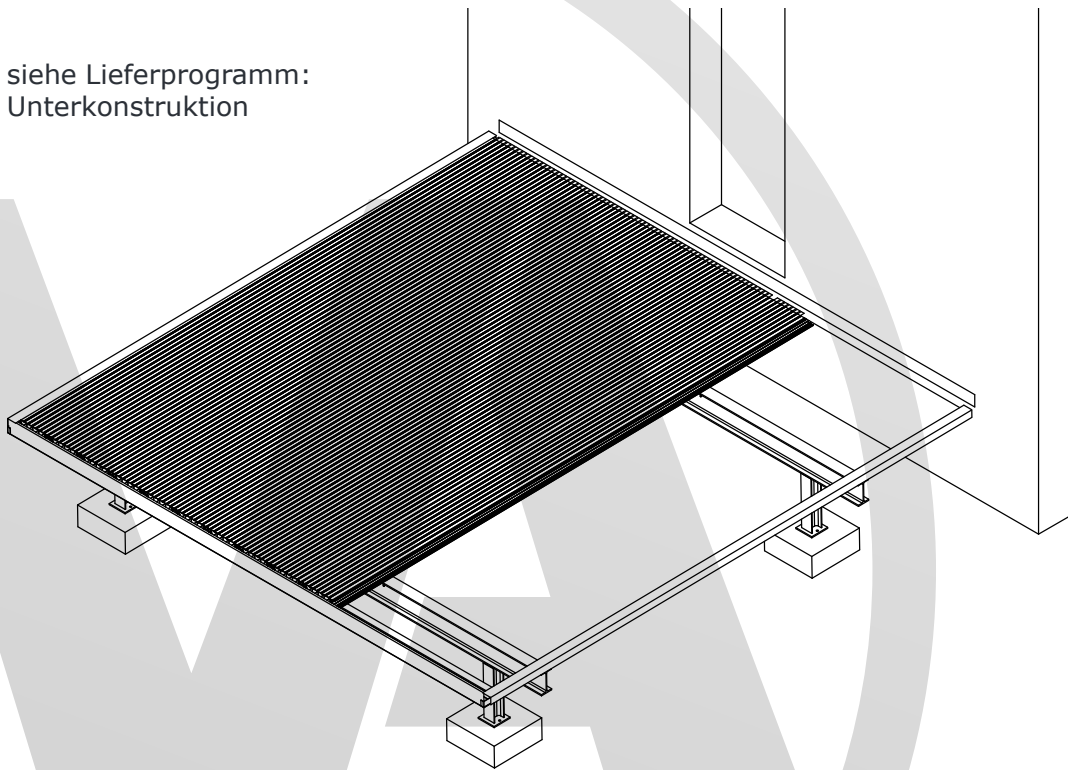

Verlegeanleitung

1

2. Bohrschraube 4,2 x 45mm
Spanplattenschraube 5 x 60mm

1. Bohrschraube 5,5 x 32mm
Spanplattenschraube 5 x 60 mm

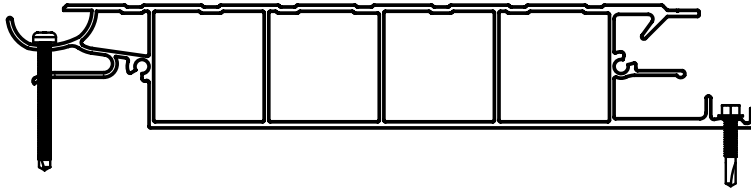

Montieren Sie das erste Bodenprofil genau wie oben abgebildet.

Achten Sie auf die richtige Reihenfolge und darauf, dass die Schrauben senkrecht eingeschraubt werden. Bei einer Unterkonstruktion aus verzinktem Stahlrohr sind die dafür zwingend vorgesehenen Bohrschrauben 5,5 x 32 und 4,2 x 45. Bei Holz oder Stein verwenden Sie bitte die Spanplattenschrauben 5,0 x 60mm.

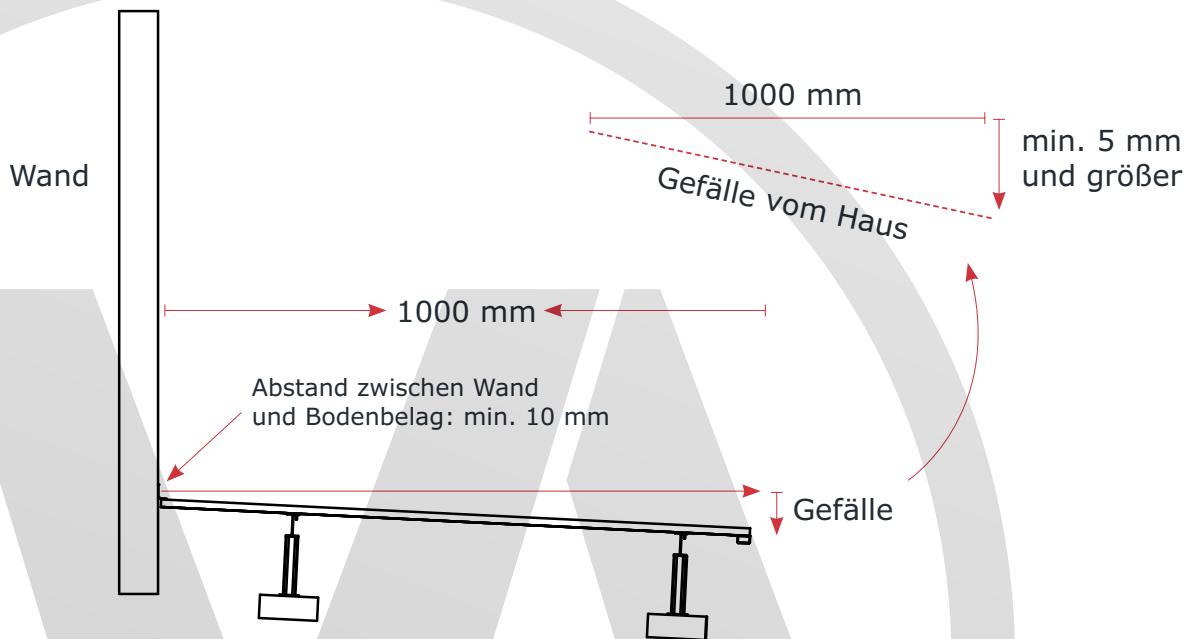

Achten Sie beim Verlegen der Aluminium-Profile auf einen Abstand von mindestens 10 mm zu festen Baukörpern. Zur Ableitung von Regenwasser empfiehlt es sich, die Profile mit einem Gefälle in Längsrichtung der Dielen von min. 5 mm/m zu verlegen

2

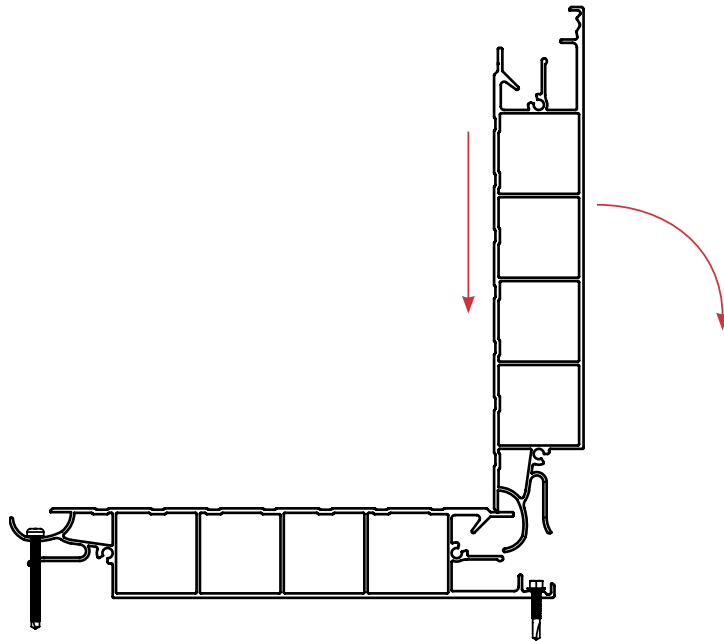

Stellen Sie das nächste Bodenprofil wie oben abgebildet senkrecht auf das bereits verschraubte.

3

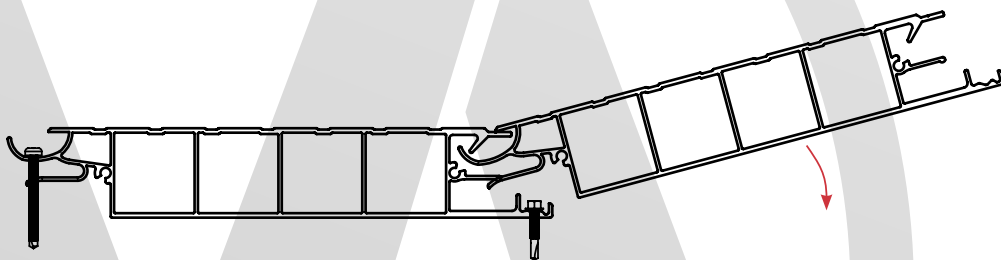

Bewegen Sie dann dieses Profil mit leichtem Druck ganz nach unten, bis es auf der Unterkonstruktion waagrecht aufliegt.

4

Achten Sie auf die neutrale Faser.

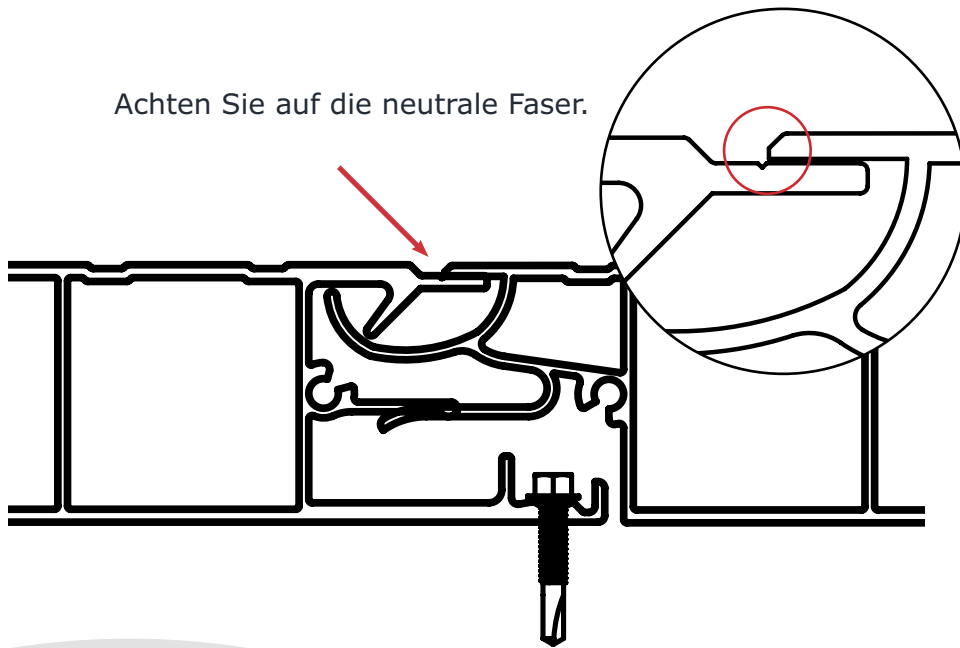

5

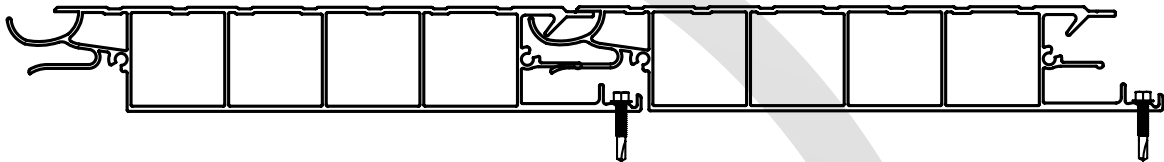

Verlegen Sie alle weiteren Bodenprofile nach dem gleichen Prinzip.

6

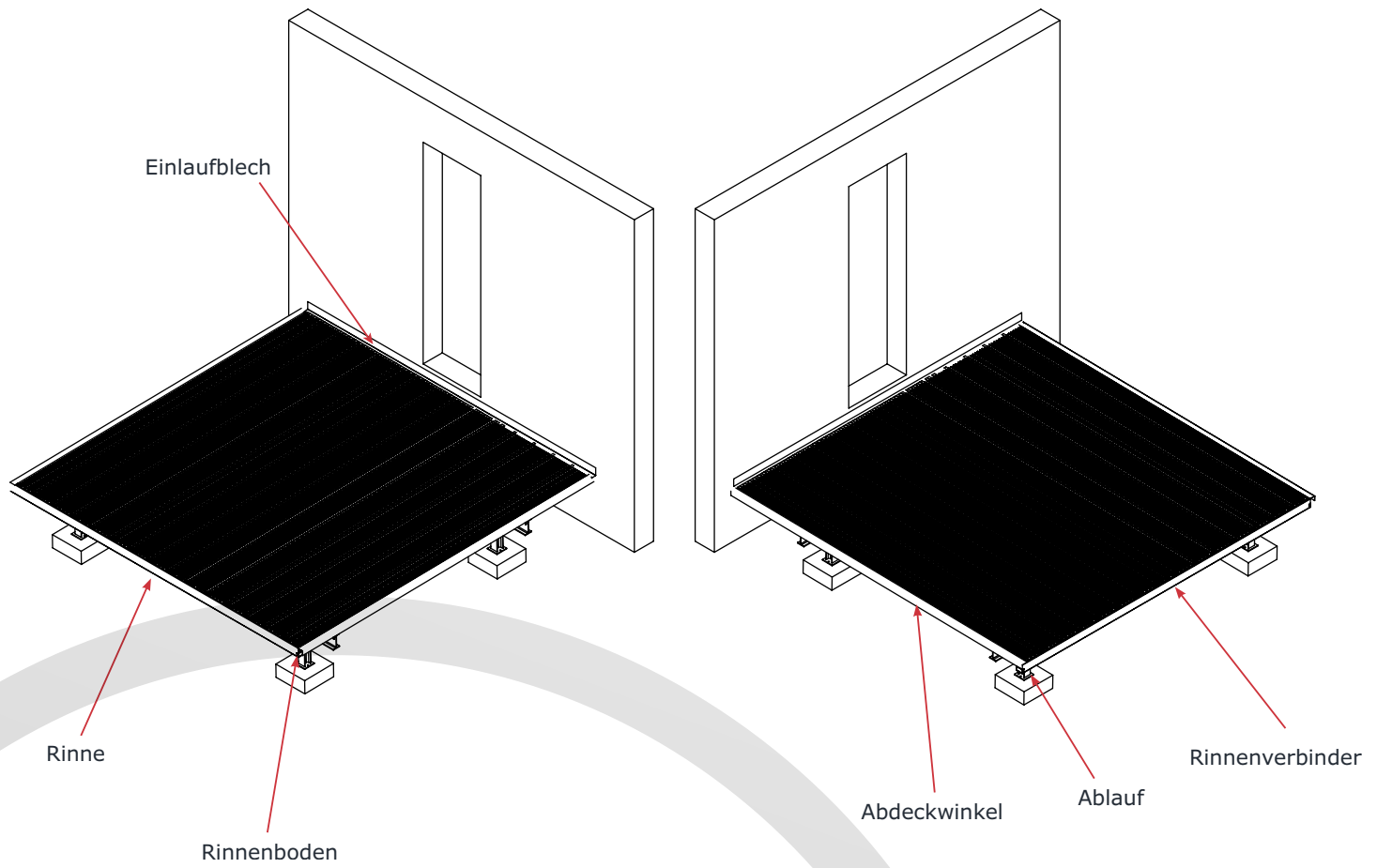

Je nach Bauvorhaben benötigen Sie diverse Zubehörteile, die alle detailliert im Lieferprogramm aufgeführt sind.



Entsorgung von Reststücken

Aluminium ist zu 100 % recycelbar. Reststücke können zum Altmetallhändler geliefert oder fachgerecht entsorgt werden. Ferner können größere Mengen kostenfrei beim Lieferanten abgegeben werden.

Reinigung und Pflege

Die hochwertige Oberflächenbeschichtung einfach mit ausreichend lauwarmem Wasser und etwas Spülmittel reinigen.

Hartnäckige Flecken mit einem weichen Schwamm oder einer weichen Autobürste entfernen.

Vermeiden Sie die Reinigung in praller Sonne.



Alle Rechte vorbehalten. Sämtliche Texte, Bilder und Grafiken und andere hier veröffentlichten Informationen unterliegen dem Urheberrecht/Copyright und anderen Gesetzen zum Schutz geistigen Eigentums von AVA